

İÇİNDEKİLER:

GÖMME REZERVUAR SİSTEMLERİ

SMOOTH

Asma Klozet İçin Metal Ayaklı Set-Fix Sistem	2
Asma Klozet İçin Metal Ayaksız Set	2
Asma Klozet İçin Duvar Önü Hızlı Montaj Set-Block Sistem	3
Asma Klozet İçin Duvar Önü Hızlı Montaj Set-Block Sistem Dik Pis Su Çıkışlı	3
Alçıpan Duvar İçin Yere Hızlı Montaj Set	4
Alçıpan Duvar İçin Yere Hızlı Montaj Set Dik Pis Su Çıkışlı	4
Sırsırta İkili Yere Hızlı Montaj Set Çatal Dirsek	5
Helataşı İçin Set Basic Sistem	5
Tek Ve Çocuk Klozeti İçin Set	6
Duvara Tam Dayalı Klozet İçin Set	6

PRO

Pro Asma Klozet İçin Yere Hızlı Montaj Set	7
--	---

PRO 35

Pro 35 Asma Klozet İçin Yere Hızlı Montaj Set	8
---	---

EASY

Asma Klozet İçin Metal Ayaklı Set-Fix Sistem	9
Asma Klozet İçin Metal Ayaksız Set-Fix Sistem	9
Asma Klozet İçin Duvar Önü Hızlı Montaj Set - Block Sistem	10
Alçıpan Duvar İçin Yere Hızlı Montaj Set	10
Alçıpan Duvar İçin Yere Hızlı Montaj Set Dik Pis Su Çıkışlı	11
Sırsırta İkili Yere Hızlı Montaj Set Çatal Dirsek	11
Helataşı İçin Set Basic Sistem	12
Tek Ve Çocuk Klozeti İçin Set	12
Duvara Tam Dayalı Klozet İçin Set	13
Glassbox	14
Perla Duvar Paneli	14
Kumanda Panelleri	15

ASMA KLOZET İÇİN METAL AYAKLI SET-FIX SİSTEM

ÜRÜN	ÜRÜN KODU	ÜRÜN ADI	KUMANDA PANELİ	LİSTE FİYATI ₺
	T020111		Panelsiz	316,00
	YUVARLAK PANELLİ			
	T020111B40	ASMA KLOZET İÇİN METAL AYAKLI SET-FIX SİSTEM	Beyaz	370,00
	T020111BK40		Parmak İzi Bırakmayan	381,00
	T020111MK40		Mat Krom Metal Kaplama	402,00
	T020111PK40		Parlak Krom Metal Kaplama	402,00
	KARE PANELLİ			
	T020111B45	ASMA KLOZET İÇİN METAL AYAKLI SET-FIX SİSTEM	Beyaz	370,00
	T020111BK45		Parmak İzi Bırakmayan	381,00
	T020111MK45		Mat Krom Metal Kaplama	402,00
	T020111MPK45		Mat Krom Parlak Buton	402,00
	T020111PK45		Parlak Krom Metal Kaplama	402,00
	T020111PMK45		Parlak Krom Mat Buton	402,00
			<ul style="list-style-type: none"> • Tuğla, bims, ytong duvara uygun kullanım. • 8 cm. kalınlığında galvaniz çerçeve (izolasyon straforuyla beraber 8,5 cm kalınlık) • 3 - 6 Lt. çift kademeli boşaltma sistemi • Darbeye ve soğuğa karşı dayanıklı gövde. • Contalar hariç 5 yıl garanti. 	

SMOOTH

ASMA KLOZET İÇİN DUVAR ÖNÜ HIZLI MONTAJ SET-BLOCK SİSTEM

ÜRÜN	ÜRÜN KODU	ÜRÜN ADI	KUMANDA PANELİ	LİSTE FİYATI ₺
	T022113		Panelsiz	419,00
	YUVARLAK PANELLİ			
	T022113B40	ASMA KLOZET İÇİN DUVAR ÖNÜ HIZLI MONTAJ SET-BLOCK SİSTEM	Beyaz	474,00
	T022113BK40		Parmak İzi Bırakmayan	485,00
	T022113MK40		Mat Krom Metal Kaplama	506,00
	T022113PK40		Parlak Krom Metal Kaplama	506,00
	KARE PANELLİ			
	T022113B45	ASMA KLOZET İÇİN İÇİN DUVAR ÖNÜ HIZLI MONTAJ SET-BLOCK SİSTEM	Beyaz	474,00
	T022113BK45		Parmak İzi Bırakmayan	485,00
	T022113MK45		Mat Krom Metal Kaplama	506,00
	T022113MPK45		Mat Krom Parlak Buton	506,00
	T022113PK45		Parlak Krom Metal Kaplama	506,00
	T022113PMK45		Parlak Krom Mat Buton	506,00
			<ul style="list-style-type: none"> • Arkası tuğla önü alçıpan duvara uygun kullanım. • Min. 12 cm - Max 18 cm. kalınlık. Universal pis su çıkışı. • 3 - 6 Lt. çift kademeli boşaltma sistemi • Darbeye ve soğuğa karşı dayanıklı gövde. • Contalar hariç 5 yıl garanti. 	

SMOOTH

ASMA KLOZET İÇİN METAL AYAKSIZ SET

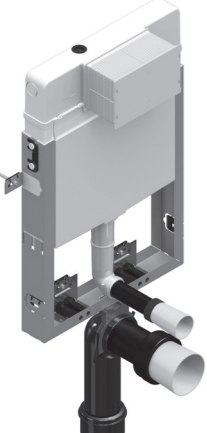
ÜRÜN	ÜRÜN KODU	ÜRÜN ADI	KUMANDA PANELİ	LİSTE FİYATI ₺
	T020112		Panelsiz	304,00
	YUVARLAK PANELLİ			
	T020112B40	ASMA KLOZET İÇİN METAL AYAKSIZ SET	Beyaz	357,00
	T020112BK40		Parmak İzi Bırakmayan	368,00
	T020112MK40		Mat Krom Metal Kaplama	389,00
	T020112PK40		Parlak Krom Metal Kaplama	389,00
	KARE PANELLİ			
	T020112B45	ASMA KLOZET İÇİN METAL AYAKSIZ SET	Beyaz	357,00
	T020112BK45		Parmak İzi Bırakmayan	368,00
	T020112MK45		Mat Krom Metal Kaplama	389,00
	T020112MPK45		Mat Krom Parlak Buton	389,00
	T020112PK45		Parlak Krom Metal Kaplama	389,00
	T020112PMK45		Parlak Krom Mat Buton	389,00
			<ul style="list-style-type: none"> • Tuğla, bims, ytong duvara uygun kullanım. • 8 cm. kalınlığında galvaniz çerçeve (izolasyon straforuyla beraber 8,5 cm kalınlık) • 3 - 6 Lt. çift kademeli boşaltma sistemi • Darbeye ve soğuğa karşı dayanıklı gövde. • Contalar hariç 5 yıl garanti. 	

SMOOTH

ASMA KLOZET İÇİN DUVAR ÖNÜ HIZLI MONTAJ SET-BLOCK SİSTEM DİK PİS SU ÇIKIŞLI

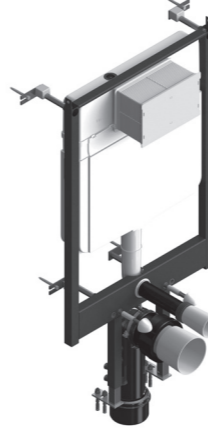
ÜRÜN	ÜRÜN KODU	ÜRÜN ADI	KUMANDA PANELİ	LİSTE FİYATI ₺
	T022116		Panelsiz	419,00
	YUVARLAK PANELLİ			
	T022116B40	ASMA KLOZET İÇİN DUVAR ÖNÜ HIZLI MONTAJ SET-BLOCK SİSTEM DİK PİS SU ÇIKIŞLI	Beyaz	474,00
	T022116BK40		Parmak İzi Bırakmayan	485,00
	T022116MK40		Mat Krom Metal Kaplama	506,00
	T022116PK40		Parlak Krom Metal Kaplama	506,00
	KARE PANELLİ			
	T022116B45	ASMA KLOZET İÇİN DUVAR ÖNÜ HIZLI MONTAJ SET-BLOCK SİSTEM DİK PİS SU ÇIKIŞLI	Beyaz	474,00
	T022116BK45		Parmak İzi Bırakmayan	485,00
	T022116MK45		Mat Krom Metal Kaplama	506,00
	T022116MPK45		Mat Krom Parlak Buton	506,00
	T022116PK45		Parlak Krom Metal Kaplama	506,00
	T022116PMK45		Parlak Krom Mat Buton	506,00
			<ul style="list-style-type: none"> • Arkası tuğla önü alçıpan duvara uygun kullanım. • 9 cm. kalınlık Dik pis su çıkışı • 3 - 6 Lt. çift kademeli boşaltma sistemi • Darbeye ve soğuğa karşı dayanıklı gövde. • Contalar hariç 5 yıl garanti. 	

SMOOTH

ALÇIPAN DUVAR İÇİN YERE HIZLI MONTAJ SET

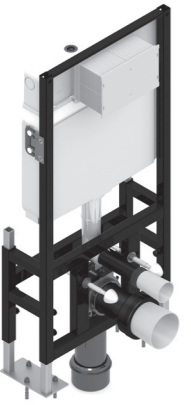
ÜRÜN	ÜRÜN KODU	ÜRÜN ADI	KUMANDA PANELİ	LİSTE FİYATI ₺
	T022114		Panelsiz	444,00
		YUVARLAK PANELLİ		
	T022114B40	ALÇIPAN DUVAR İÇİN YERE HIZLI MONTAJ SET	Beyaz	499,00
	T022114BK40		Parmak İzi Bırakmayan	509,00
	T022114MK40		Mat Krom Metal Kaplama	531,00
	T022114PK40		Parlak Krom Metal Kaplama	531,00
		KARE PANELLİ		
	T022114B45	ALÇIPAN DUVAR İÇİN YERE HIZLI MONTAJ SET	Beyaz	499,00
	T022114BK45		Parmak İzi Bırakmayan	509,00
	T022114MK45		Mat Krom Metal Kaplama	531,00
T022114MPK45		Mat Krom Parlak Buton	531,00	
T022114PK45		Parlak Krom Metal Kaplama	531,00	
T022114PMK45		Parlak Krom Mat Buton	531,00	
SMOOTH		<ul style="list-style-type: none"> Alçıpan duvara uygun kullanım. 18 cm. kalınlık. Universal pis su çıkışı 3 - 6 Lt. çift kademeli boşaltma sistemi Darbeye ve soğuğa karşı dayanıklı gövde. Contalar hariç 5 yıl garanti. 		

SIRTSIRTA İKİLİ YERE HIZLI MONTAJ SET ÇATAL DİRSEK

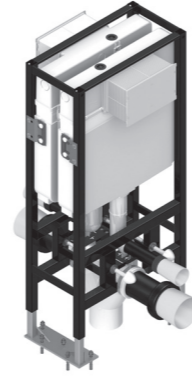
ÜRÜN	ÜRÜN KODU	ÜRÜN ADI	KUMANDA PANELİ	LİSTE FİYATI ₺
	T022115		Panelsiz	907,00
		YUVARLAK PANELLİ		
	T022115B40	SIRTSIRTA İKİLİ YERE HIZLI MONTAJ SET ÇATAL DİRSEK	Beyaz	1.017,00
	T022115BK40		Parmak İzi Bırakmayan	1.038,00
	T022115MK40		Mat Krom Metal Kaplama	1.081,00
	T022115PK40		Parlak Krom Metal Kaplama	1.081,00
		KARE PANELLİ		
	T022115B45	SIRTSIRTA İKİLİ YERE HIZLI MONTAJ SET ÇATAL DİRSEK	Beyaz	1.017,00
	T022115BK45		Parmak İzi Bırakmayan	1.038,00
	T022115MK45		Mat Krom Metal Kaplama	1.081,00
T022115MPK45		Mat Krom Parlak Buton	1.081,00	
T022115PK45		Parlak Krom Metal Kaplama	1.081,00	
T022115PMK45		Parlak Krom Mat Buton	1.081,00	
SMOOTH		<ul style="list-style-type: none"> Alçıpan duvara uygun kullanım. 25 cm. kalınlık. Minimum 20 cm'e indirilir. 3 - 6 Lt. çift kademeli boşaltma sistemi Darbeye ve soğuğa karşı dayanıklı gövde. Contalar hariç 5 yıl garanti. 		

ALÇIPAN DUVAR İÇİN YERE HIZLI MONTAJ SET DİK PİS SU ÇIKIŞLI

ÜRÜN	ÜRÜN KODU	ÜRÜN ADI	KUMANDA PANELİ	LİSTE FİYATI ₺
	T022117		Panelsiz	444,00
		YUVARLAK PANELLİ		
	T022117B40	ALÇIPAN DUVAR İÇİN YERE HIZLI MONTAJ SET DİK PİS SU ÇIKIŞLI	Beyaz	499,00
	T022117BK40		Parmak İzi Bırakmayan	509,00
	T022117MK40		Mat Krom Metal Kaplama	531,00
	T022117PK40		Parlak Krom Metal Kaplama	531,00
		KARE PANELLİ		
	T022117B45	ALÇIPAN DUVAR İÇİN YERE HIZLI MONTAJ SET DİK PİS SU ÇIKIŞLI	Beyaz	499,00
	T022117BK45		Parmak İzi Bırakmayan	509,00
	T022117MK45		Mat Krom Metal Kaplama	531,00
T022117MPK45		Mat Krom Parlak Buton	531,00	
T022117PK45		Parlak Krom Metal Kaplama	531,00	
T022117PMK45		Parlak Krom Mat Buton	531,00	
SMOOTH		<ul style="list-style-type: none"> Alçıpan duvara uygun kullanım. 12 cm kalınlık. Dik pis su çıkışı. 3 - 6 Lt. çift kademeli boşaltma sistemi Darbeye ve soğuğa karşı dayanıklı gövde. Contalar hariç 5 yıl garanti. 		

HELATAŞI İÇİN SET BASIC SİSTEM

ÜRÜN	ÜRÜN KODU	ÜRÜN ADI	KUMANDA PANELİ	LİSTE FİYATI ₺
	T020140		Panelsiz	249,00
		YUVARLAK PANELLİ		
	T020140B40	HELATAŞI İÇİN SET - BASIC SİSTEM	Beyaz	304,00
	T020140BK40		Parmak İzi Bırakmayan	315,00
	T020140MK40		Mat Krom Metal Kaplama	336,00
	T020140PK40		Parlak Krom Metal Kaplama	336,00
		KARE PANELLİ		
	T020140B45	HELATAŞI İÇİN SET - BASIC SİSTEM	Beyaz	304,00
	T020140BK45		Parmak İzi Bırakmayan	315,00
	T020140MK45		Mat Krom Metal Kaplama	336,00
T020140MPK45		Mat Krom Parlak Buton	336,00	
T020140PK45		Parlak Krom Metal Kaplama	336,00	
T020140PMK45		Parlak Krom Mat Buton	336,00	
SMOOTH		<ul style="list-style-type: none"> 80 mm kalınlık (İzolasyon straforuyla beraber 85 mm kalınlık) 3 - 6 Lt. çift kademeli boşaltma sistemi Darbeye ve soğuğa karşı dayanıklı gövde. Contalar hariç 5 yıl garanti. 		

TEK VE ÇOCUK KLOZETİ İÇİN SET

ÜRÜN	ÜRÜN KODU	ÜRÜN ADI	KUMANDA PANELİ	LİSTE FİYATI ₺
	T020120		Panelsiz	249,00
		YUVARLAK PANELLİ		
	T020120B40	TEK VE ÇOCUK KLOZETİ İÇİN SET	Beyaz	304,00
	T020120BK40		Parmak İzi Bırakmayan	315,00
	T020120MK40		Mat Krom Metal Kaplama	336,00
	T020120PK40		Parlak Krom Metal Kaplama	336,00
		KARE PANELLİ		
	T020120B45	TEK VE ÇOCUK KLOZETİ İÇİN SET	Beyaz	304,00
	T020120BK45		Parmak İzi Bırakmayan	315,00
	T020120MK45		Mat Krom Metal Kaplama	336,00
T020120MPK45	Mat Krom Parlak Buton		336,00	
T020120PK45	Parlak Krom Metal Kaplama		336,00	
T020120PMK45	Parlak Krom Mat Buton		336,00	
		<ul style="list-style-type: none"> • 80 mm kalınlık (İzolasyon straforuyla beraber 85 mm kalınlık) • 3 - 6 Lt. çift kademeli boşaltma sistemi • Darbeye ve soğuğa karşı dayanıklı gövde. • Contalar hariç 5 yıl garanti. 		
SMOOTH				

ASMA KLOZET İÇİN YERE HIZLI MONTAJ SET

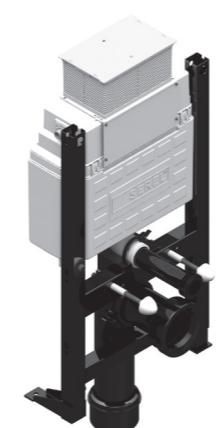
ÜRÜN	ÜRÜN KODU	ÜRÜN ADI	KUMANDA PANELİ	LİSTE FİYATI ₺
	T065114		Panelsiz	621,00
		YUVARLAK PANELLİ		
	T065114B40	ASMA KLOZET İÇİN YERE HIZLI MONTAJ SET	Beyaz	675,00
	T065114BK40		Parmak İzi Bırakmayan	686,00
	T065114MK40		Mat Krom Metal Kaplama	707,00
	T065114PK40		Parlak Krom Metal Kaplama	707,00
		KARE PANELLİ		
	T065114B45	ASMA KLOZET İÇİN YERE HIZLI MONTAJ SET	Beyaz	675,00
	T065114BK45		Parmak İzi Bırakmayan	686,00
	T065114MK45		Mat Krom Metal Kaplama	707,00
T065114MPK45	Mat Krom Parlak Buton		707,00	
T065114PK45	Parlak Krom Metal Kaplama		707,00	
T065114PMK45	Parlak Krom Mat Buton		707,00	
		<ul style="list-style-type: none"> • Alçıpan duvara uygun kullanım, özel profil sistemi • Üstten veya önden kumanda paneli uygulama • Özel tasarımıyla alçak duvarlar (pencere altı, dolap vb.) için montaj olanağı sağlar • 78 cm. yükseklik, 15,5 cm kalınlık • Universal pis su çıkışı 		
PRO				

DUVARA TAM DAYALI KLOZET İÇİN SET

ÜRÜN	ÜRÜN KODU	ÜRÜN ADI	KUMANDA PANELİ	LİSTE FİYATI ₺
	T020130		Panelsiz	249,00
		YUVARLAK PANELLİ		
	T020130B40	DUVARA TAM DAYALI KLOZET İÇİN SET	Beyaz	304,00
	T020130BK40		Parmak İzi Bırakmayan	315,00
	T020130MK40		Mat Krom Metal Kaplama	336,00
	T020130PK40		Parlak Krom Metal Kaplama	336,00
		KARE PANELLİ		
	T020130B45	DUVARA TAM DAYALI KLOZET İÇİN SET	Beyaz	304,00
	T020130BK45		Parmak İzi Bırakmayan	315,00
	T020130MK45		Mat Krom Metal Kaplama	336,00
T020130MPK45	Mat Krom Parlak Buton		336,00	
T020130PK45	Parlak Krom Metal Kaplama		336,00	
T020130PMK45	Parlak Krom Mat Buton		336,00	
		<ul style="list-style-type: none"> • 80 mm kalınlık (İzolasyon straforuyla beraber 85 mm kalınlık) • 3 - 6 Lt. çift kademeli boşaltma sistemi • Darbeye ve soğuğa karşı dayanıklı gövde. • Contalar hariç 5 yıl garanti. 		
SMOOTH				

ASMA KLOZET İÇİN YERE HIZLI MONTAJ SET

ÜRÜN	ÜRÜN KODU	ÜRÜN ADI	KUMANDA PANELİ	LİSTE FİYATI ₺
	T065113		Panelsiz	560,00
		YUVARLAK PANELLİ		
	T065113B40	ASMA KLOZET İÇİN YERE HIZLI MONTAJ SET	Beyaz	614,00
	T065113BK40		Parmak İzi Bırakmayan	625,00
	T065113MK40		Mat Krom Metal Kaplama	646,00
	T065113PK40		Parlak Krom Metal Kaplama	646,00
		KARE PANELLİ		
	T065113B45	ASMA KLOZET İÇİN YERE HIZLI MONTAJ SET	Beyaz	614,00
	T065113BK45		Parmak İzi Bırakmayan	625,00
	T065113MK45		Mat Krom Metal Kaplama	646,00
T065113MPK45	Mat Krom Parlak Buton		646,00	
T065113PK45	Parlak Krom Metal Kaplama		646,00	
T065113PMK45	Parlak Krom Mat Buton		646,00	
		<ul style="list-style-type: none"> • Alçıpan duvara uygun kullanım, özel profil sistemi • Üstten veya önden kumanda paneli uygulama • Özel tasarımıyla alçak duvarlar (pencere altı, dolap vb.) için montaj olanağı sağlar • 78 cm. yükseklik, 15,5 cm kalınlık • Universal pis su çıkışı 		
PRO				

ASMA KLOZET İÇİN YERE HIZLI MONTAJ SET

ÜRÜN	ÜRÜN KODU	ÜRÜN ADI	KUMANDA PANELİ	LİSTE FİYATI ₺
	T075114		Panelsiz	557,00
		YUVARLAK PANELLİ		
	T075114B40	ASMA KLOZET İÇİN YERE HIZLI MONTAJ SET	Beyaz	612,00
	T075114BK40		Parmak İzi Bırakmayan	623,00
	T075114MK40		Mat Krom Metal Kaplama	644,00
	T075114PK40		Parlak Krom Metal Kaplama	644,00
		KARE PANELLİ		
	T075114B45	ASMA KLOZET İÇİN YERE HIZLI MONTAJ SET	Beyaz	612,00
	T075114BK45		Parmak İzi Bırakmayan	623,00
	T075114MK45		Mat Krom Metal Kaplama	644,00
	T075114MPK45		Mat Krom Parlak Buton	644,00
	T075114PK45		Parlak Krom Metal Kaplama	644,00
	T075114PMK45		Parlak Krom Mat Buton	644,00
			<ul style="list-style-type: none"> Alçıpan duvara uygun kullanım, özel profil sistemi Özel tasarımıyla dar alan ve köşeler için montaj olanağı sağlar 35 cm genişlik, 13,5 cm kalınlık Universal pis su çıkışı 	

PRO 35

ASMA KLOZET İÇİN METAL AYAKLI SET-FIX SİSTEM

ÜRÜN	ÜRÜN KODU	ÜRÜN ADI	KUMANDA PANELİ	LİSTE FİYATI ₺
	T040111		Panelsiz	278,00
		YUVARLAK PANELLİ		
	T040111B57	ASMA KLOZET İÇİN METAL AYAKLI SET-FIX SİSTEM	Beyaz	333,00
	T040111BK57		Parmak İzi Bırakmayan	343,00
	T040111MK57		Mat Krom Metal Kaplama	365,00
	T040111PK57		Parlak Krom Metal Kaplama	365,00
	T040111A57		Altın Boyalı	365,00
	T040111SS57		Soft Siyah	365,00
		DİKDÖRTGEN PANELLİ		
	T040111B58	ASMA KLOZET İÇİN METAL AYAKLI SET-FIX SİSTEM	Beyaz	333,00
	T040111BK58		Parmak İzi Bırakmayan	343,00
	T040111MK58		Mat Krom Metal Kaplama	365,00
	T040111PK58		Parlak Krom Metal Kaplama	365,00
	T040111A58		Altın Boyalı	365,00
T040111SS58		Soft Siyah	365,00	
		<ul style="list-style-type: none"> Tuğla, Bims, Ytong duvara uygun kullanım. 10 cm. kalınlık 3 - 6 Lt. çift kademeli boşaltma sistemi Darbeye ve soğuğa karşı dayanıklı gövde. Contalar hariç 5 yıl garanti. 		

EASY

ASMA KLOZET İÇİN YERE HIZLI MONTAJ SET

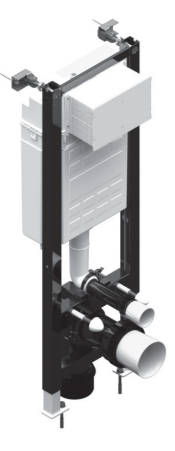
ÜRÜN	ÜRÜN KODU	ÜRÜN ADI	KUMANDA PANELİ	LİSTE FİYATI ₺
	T075113		Panelsiz	499,00
		YUVARLAK PANELLİ		
	T075113B40	ASMA KLOZET İÇİN YERE HIZLI MONTAJ SET	Beyaz	553,00
	T075113BK40		Parmak İzi Bırakmayan	564,00
	T075113MK40		Mat Krom Metal Kaplama	585,00
	T075113PK40		Parlak Krom Metal Kaplama	585,00
		KARE PANELLİ		
	T075113B45	ASMA KLOZET İÇİN YERE HIZLI MONTAJ SET	Beyaz	553,00
	T075113BK45		Parmak İzi Bırakmayan	564,00
	T075113MK45		Mat Krom Metal Kaplama	585,00
	T075113MPK45		Mat Krom Parlak Buton	585,00
	T075113PK45		Parlak Krom Metal Kaplama	585,00
	T075113PMK45		Parlak Krom Mat Buton	585,00
			<ul style="list-style-type: none"> Alçıpan duvara uygun kullanım, özel profil sistemi Özel tasarımıyla dar alan ve köşeler için montaj olanağı sağlar 35 cm genişlik, 13,5 cm kalınlık Universal pis su çıkışı 	

PRO 35

ASMA KLOZET İÇİN METAL AYAKSIZ SET-FIX SİSTEM

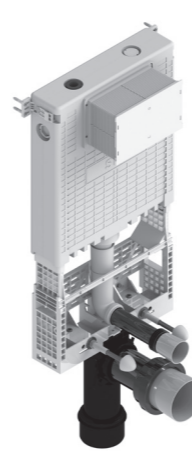
ÜRÜN	ÜRÜN KODU	ÜRÜN ADI	KUMANDA PANELİ	LİSTE FİYATI ₺
	T040112		Panelsiz	275,00
		YUVARLAK PANELLİ		
	T040112B57	ASMA KLOZET İÇİN METAL AYAKSIZ SET	Beyaz	330,00
	T040112BK57		Parmak İzi Bırakmayan	340,00
	T040112MK57		Mat Krom Metal Kaplama	362,00
	T040112PK57		Parlak Krom Metal Kaplama	362,00
	T040112A57		Altın Boyalı	362,00
	T040112SS57		Soft Siyah	362,00
		DİKDÖRTGEN PANELLİ		
	T040112B58	ASMA KLOZET İÇİN METAL AYAKSIZ SET	Beyaz	330,00
	T040112BK58		Parmak İzi Bırakmayan	340,00
	T040112MK58		Mat Krom Metal Kaplama	362,00
	T040112PK58		Parlak Krom Metal Kaplama	362,00
	T040112A58		Altın Boyalı	362,00
T040112SS58		Soft Siyah	362,00	
		<ul style="list-style-type: none"> Tuğla, Bims, Ytong duvara uygun kullanım. 10 cm. kalınlık 3 - 6 Lt. çift kademeli boşaltma sistemi Darbeye ve soğuğa karşı dayanıklı gövde. Contalar hariç 5 yıl garanti. 		

EASY

ASMA KLOZET İÇİN DUVAR ÖNÜ HIZLI MONTAJ SET - BLOCK SİSTEM

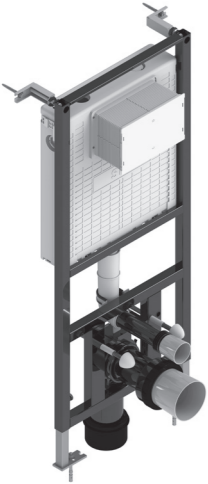
ÜRÜN	ÜRÜN KODU	ÜRÜN ADI	KUMANDA PANELİ	LİSTE FİYATI ₺
	T042113		Panelsiz	419,00
	YUVARLAK PANELLİ			
	T042113B57	ASMA KLOZET İÇİN DUVAR ÖNÜ HIZLI MONTAJ SET BLOCK SİSTEM	Beyaz	474,00
	T042113BK57		Parmak İzi Bırakmayan	485,00
	T042113MK57		Mat Krom Metal Kaplama	506,00
	T042113PK57		Parlak Krom Metal Kaplama	506,00
	T042113A57		Altın Boyalı	506,00
	T042113SS57		Soft Siyah	506,00
	DİKDÖRTGEN PANELLİ			
	T042113B58	ASMA KLOZET İÇİN DUVAR ÖNÜ HIZLI MONTAJ SET BLOCK SİSTEM	Beyaz	474,00
T042113BK58	Parmak İzi Bırakmayan		485,00	
T042113MK58	Mat Krom Metal Kaplama		506,00	
T042113PK58	Parlak Krom Metal Kaplama		506,00	
T042113A58	Altın Boyalı		506,00	
T042113SS58	Soft Siyah		506,00	

EASY

- Alçıpan duvara uygun kullanım.
- 12 cm. kalınlık. Universal pis su çıkışı.
- 3 - 6 Lt. çift kademeli boşaltma sistemi
- Darbeye ve soğuşa karşı dayanıklı gövde.
- Contalar hariç 5 yıl garanti.

ALÇIPAN DUVAR İÇİN YERE HIZLI MONTAJ SET DİK PİS SU ÇIKIŞLI

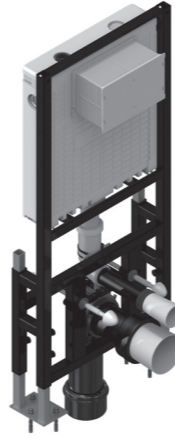
ÜRÜN	ÜRÜN KODU	ÜRÜN ADI	KUMANDA PANELİ	LİSTE FİYATI ₺
	T042117		Panelsiz	444,00
	YUVARLAK PANELLİ			
	T042117B57	ALÇIPAN DUVAR İÇİN YERE HIZLI MONTAJ SET DİK PİS SU ÇIKIŞLI	Beyaz	499,00
	T042117BK57		Parmak İzi Bırakmayan	509,00
	T042117MK57		Mat Krom Metal Kaplama	531,00
	T042117PK57		Parlak Krom Metal Kaplama	531,00
	T042117A57		Altın Boyalı	531,00
	T042117SS57		Soft Siyah	531,00
	DİKDÖRTGEN PANELLİ			
	T042117B58	ALÇIPAN DUVAR İÇİN YERE HIZLI MONTAJ SET DİK PİS SU ÇIKIŞLI	Beyaz	499,00
T042117BK58	Parmak İzi Bırakmayan		509,00	
T042117MK58	Mat Krom Metal Kaplama		531,00	
T042117PK58	Parlak Krom Metal Kaplama		531,00	
T042117A58	Altın Boyalı		531,00	
T042117SS58	Soft Siyah		531,00	

EASY

- Alçıpan duvara uygun kullanım.
- 12 cm kalınlık. Dik pis su çıkışı.
- 3 - 6 Lt. çift kademeli boşaltma sistemi
- Darbeye ve soğuşa karşı dayanıklı gövde.
- Contalar hariç 5 yıl garanti.

ALÇIPAN DUVAR İÇİN YERE HIZLI MONTAJ SET

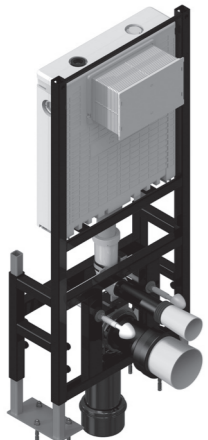
ÜRÜN	ÜRÜN KODU	ÜRÜN ADI	KUMANDA PANELİ	LİSTE FİYATI ₺
	T042114		Panelsiz	444,00
	YUVARLAK PANELLİ			
	T042114B57	ALÇIPAN DUVAR İÇİN YERE HIZLI MONTAJ SET	Beyaz	499,00
	T042114BK57		Parmak İzi Bırakmayan	509,00
	T042114MK57		Mat Krom Metal Kaplama	531,00
	T042114PK57		Parlak Krom Metal Kaplama	531,00
	T042114A57		Altın Boyalı	531,00
	T042114SS57		Soft Siyah	531,00
	DİKDÖRTGEN PANELLİ			
	T042114B58	ALÇIPAN DUVAR İÇİN YERE HIZLI MONTAJ SET	Beyaz	499,00
T042114BK58	Parmak İzi Bırakmayan		509,00	
T042114MK58	Mat Krom Metal Kaplama		531,00	
T042114PK58	Parlak Krom Metal Kaplama		531,00	
T042114A58	Altın Boyalı		531,00	
T042114SS58	Soft Siyah		531,00	

EASY

- Alçıpan duvara uygun kullanım.
- 18 cm. kalınlık. Universal pis su çıkışı.
- 3 - 6 Lt. çift kademeli boşaltma sistemi
- Darbeye ve soğuşa karşı dayanıklı gövde.
- Contalar hariç 5 yıl garanti.

SIRTSIRTA İKİLİ YERE HIZLI MONTAJ SET ÇATAL DİRSEK

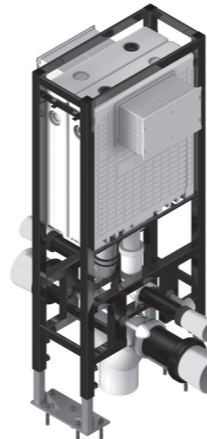
ÜRÜN	ÜRÜN KODU	ÜRÜN ADI	KUMANDA PANELİ	LİSTE FİYATI ₺
	T042115		Panelsiz	907,00
	YUVARLAK PANELLİ			
	T042115B57	SIRTSIRTA İKİLİ YERE HIZLI MONTAJ SET ÇATAL DİRSEK	Beyaz	1,017,00
	T042115BK57		Parmak İzi Bırakmayan	1,038,00
	T042115MK57		Mat Krom Metal Kaplama	1,081,00
	T042115PK57		Parlak Krom Metal Kaplama	1,081,00
	T042115A57		Altın Boyalı	1,081,00
	T042115SS57		Soft Siyah	1,081,00
	DİKDÖRTGEN PANELLİ			
	T042115B58	SIRTSIRTA İKİLİ YERE HIZLI MONTAJ SET ÇATAL DİRSEK	Beyaz	1,017,00
T042115BK58	Parmak İzi Bırakmayan		1,038,00	
T042115MK58	Mat Krom Metal Kaplama		1,081,00	
T042115PK58	Parlak Krom Metal Kaplama		1,081,00	
T042115A58	Altın Boyalı		1,081,00	
T042115SS58	Soft Siyah		1,081,00	

EASY

- Alçıpan duvara uygun kullanım.
- 25 cm. kalınlık.
- 3 - 6 Lt. çift kademeli boşaltma sistemi
- Darbeye ve soğuşa karşı dayanıklı gövde.
- Contalar hariç 5 yıl garanti.

HELATAŞI İÇİN SET BASIC SİSTEM

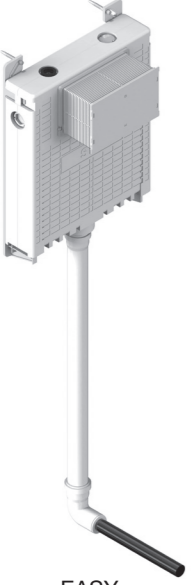
ÜRÜN	ÜRÜN KODU	ÜRÜN ADI	KUMANDA PANELİ	LİSTE FİYATI ₺
 EASY	T040140		Panelsiz	243,00
	YUVARLAK PANELLİ	HELATAŞI İÇİN SET - BASIC SİSTEM	Beyaz	297,00
	T040140B57		Parmak İzi Bırakmayan	308,00
	T040140BK57		Mat Krom Metal Kaplama	330,00
	T040140MK57		Parlak Krom Metal Kaplama	330,00
	T040140PK57		Altın Boyalı	330,00
	T040140A57		Soft Siyah	330,00
	DİKDÖRTGEN PANELLİ	HELATAŞI İÇİN SET - BASIC SİSTEM	Beyaz	297,00
	T040140B58		Parmak İzi Bırakmayan	308,00
	T040140BK58		Mat Krom Metal Kaplama	330,00
	T040140MK58		Parlak Krom Metal Kaplama	330,00
	T040140PK58		Altın Boyalı	330,00
	T040140A58		Soft Siyah	330,00
			<ul style="list-style-type: none"> • 10 cm. kalınlık • 3 - 6 Lt. çift kademeli boşaltma sistemi • Darbeye ve soğuğa karşı dayanıklı gövde. • Contalar hariç 5 yıl garanti. 	

DUVARA TAM DAYALI KLOZET İÇİN SET

ÜRÜN	ÜRÜN KODU	ÜRÜN ADI	KUMANDA PANELİ	LİSTE FİYATI ₺
 EASY	T040130		Panelsiz	243,00
	YUVARLAK PANELLİ	DUVARA TAM DAYALI KLOZET İÇİN SET	Beyaz	297,00
	T040130B57		Parmak İzi Bırakmayan	308,00
	T040130BK57		Mat Krom Metal Kaplama	330,00
	T040130MK57		Parlak Krom Metal Kaplama	330,00
	T040130PK57		Altın Boyalı	330,00
	T040130A57		Soft Siyah	330,00
	DİKDÖRTGEN PANELLİ	DUVARA TAM DAYALI KLOZET İÇİN SET	Beyaz	297,00
	T040130B58		Parmak İzi Bırakmayan	308,00
	T040130BK58		Mat Krom Metal Kaplama	330,00
	T040130MK58		Parlak Krom Metal Kaplama	330,00
	T040130PK58		Altın Boyalı	330,00
	T040130A58		Soft Siyah	330,00
			<ul style="list-style-type: none"> • 10 cm. kalınlık • 3 - 6 Lt. çift kademeli boşaltma sistemi • Darbeye ve soğuğa karşı dayanıklı gövde. • Contalar hariç 5 yıl garanti. 	

TEK VE ÇOCUK KLOZETİ İÇİN SET

ÜRÜN	ÜRÜN KODU	ÜRÜN ADI	KUMANDA PANELİ	LİSTE FİYATI ₺
 EASY	T040120		Panelsiz	243,00
	YUVARLAK PANELLİ	TEK VE ÇOCUK KLOZETİ İÇİN SET	Beyaz	297,00
	T040120B57		Parmak İzi Bırakmayan	308,00
	T040120BK57		Mat Krom Metal Kaplama	330,00
	T040120MK57		Parlak Krom Metal Kaplama	330,00
	T040120PK57		Altın Boyalı	330,00
	T040120A57		Soft Siyah	330,00
	DİKDÖRTGEN PANELLİ	TEK VE ÇOCUK KLOZETİ İÇİN SET	Beyaz	297,00
	T040120B58		Parmak İzi Bırakmayan	308,00
	T040120BK58		Mat Krom Metal Kaplama	330,00
	T040120MK58		Parlak Krom Metal Kaplama	330,00
	T040120PK58		Altın Boyalı	330,00
	T040120A58		Soft Siyah	330,00
			<ul style="list-style-type: none"> • 10 cm. kalınlık • 3 - 6 Lt. çift kademeli boşaltma sistemi • Darbeye ve soğuğa karşı dayanıklı gövde. • Contalar hariç 5 yıl garanti. 	

GLASSBOX

ÜRÜN	ÜRÜN KODU	ÜRÜN ADI	LİSTE FİYATI ₺
	T03C113S	SIYAH CAM	1.648,00
	T03C113B	BEYAZ CAM	1.648,00
ASMA KLOZETLER İLE UYUMLUDUR			
	T03C130S	SIYAH CAM	1.454,00
	T03C130B	BEYAZ CAM	1.454,00
DUVARA TAM DAYALI KLOZETLER İLE UYUMLUDUR			



PERLA DUVAR PANELİ

ÜRÜN	ÜRÜN KODU	ÜRÜN ADI	LİSTE FİYATI ₺
	T022113S60	SIYAH CAM	4.404,00
	T022113B60	BEYAZ CAM	4.404,00
ASMA KLOZETLER İLE UYUMLUDUR			



P40

ÜRÜN	ÜRÜN KODU	ÜRÜN ADI	LİSTE FİYATI ₺
	P40A130	HİJYENİK YÜZEYLİ KAPAK	87,00
	P400110	MAT KROM PANEL (METAL KAPLAMA)	87,00
	P400180	PARMAK İZİ BIRAKMAYAN	65,00
	P400120	PARLAK KROM PANEL (METAL KAPLAMA)	87,00
	P400130	BEYAZ PANEL	55,00
	P400160	ALTIN BOYALI PANEL	87,00
	P400190	SOFT SİYAH PANEL	87,00

P45

ÜRÜN	ÜRÜN KODU	ÜRÜN ADI	LİSTE FİYATI ₺
	P450110	MAT KROM PANEL (METAL KAPLAMA)	87,00
	P450180	PARMAK İZİ BIRAKMAYAN	65,00
	P450120	PARLAK KROM PANEL (METAL KAPLAMA)	87,00
	P450121	PARLAK KROM PANEL (MAT BUTON)	87,00
	P450112	MAT KROM PANEL (PARLAK BUTON)	87,00
	P450130	BEYAZ PANEL	55,00
	P450160	ALTIN BOYALI PANEL	87,00
	P450190	SOFT SİYAH PANEL	87,00

P47

ÜRÜN	ÜRÜN KODU	ÜRÜN ADI	LİSTE FİYATI ₺
	P470110	MAT KROM PANEL (METAL KAPLAMA)	102,00
	P470180	PARMAK İZİ BIRAKMAYAN	80,00
	P470120	PARLAK KROM PANEL (METAL KAPLAMA)	102,00
	P470130	BEYAZ PANEL	66,00
	P470160	ALTIN BOYALI PANEL	102,00
	P470190	SOFT SİYAH PANEL	102,00
	P4701300001	BEYAZ (METAL ÇERÇEVELİ)	85,00
	P4701300005	BEYAZ (ALTIN ÇERÇEVELİ)	147,00
	P4701900002	SOFT SİYAH PANEL (METAL ÇERÇEVELİ)	102,00
	P4701900035	SOFT SİYAH PANEL (ALTIN ÇERÇEVELİ)	147,00
	P4701900003	SOFT SİYAH PANEL (METAL ÇERÇEVELİ & BUTON)	102,00
	P4701200034	PARLAK KROM PANEL (BEYAZ ÇERÇEVELİ)	102,00

P57

ÜRÜN	ÜRÜN KODU	ÜRÜN ADI	LİSTE FİYATI ₺
	P570110	MAT KROM PANEL (METAL KAPLAMA)	87,00
	P570180	PARMAK İZİ BIRAKMAYAN	65,00
	P570120	PARLAK KROM PANEL (METAL KAPLAMA)	87,00
	P570130	BEYAZ PANEL	55,00
	P570160	ALTIN BOYALI PANEL	87,00
	P570190	SOFT SİYAH PANEL	87,00

P58

ÜRÜN	ÜRÜN KODU	ÜRÜN ADI	LİSTE FİYATI ₺
	P580110	MAT KROM PANEL (METAL KAPLAMA)	87,00
	P580180	PARMAK İZİ BIRAKMAYAN	65,00
	P580120	PARLAK KROM PANEL (METAL KAPLAMA)	87,00
	P580130	BEYAZ PANEL	55,00
	P580160	ALTIN BOYALI PANEL	87,00
	P580190	SOFT SİYAH PANEL	87,00

P54

ÜRÜN	ÜRÜN KODU	ÜRÜN ADI	LİSTE FİYATI ₺
	P540001	SİYAH CAM PANEL	167,00
	P540003	BEYAZ CAM PANEL	167,00
	P540018	METAL PANEL	167,00

P46

ÜRÜN	ÜRÜN KODU	ÜRÜN ADI	LİSTE FİYATI ₺
	P460001	SİYAH CAM PANEL	300,00
	P460003	BEYAZ CAM PANEL	300,00
	P460018	METAL LEVHA PANEL	363,00
	P4600030036	ALTIN BUTON BEYAZ CAM PANEL	948,00
	P4600030037	ROSE GOLD BUTON BEYAZ CAM PANEL	948,00

P61

ÜRÜN	ÜRÜN KODU	ÜRÜN ADI	LİSTE FİYATI ₺
	P610110	MAT KROM PANEL	87,00
	P610130	BEYAZ PANEL	55,00
	P610180	PARMAK İZİ BIRAKMAYAN	65,00
	P610190	SOFT SİYAH PANEL	87,00
	P610120	PARLAK KROM PANEL	87,00
	P610160	ALTIN BOYALI PANEL	87,00

SENSÖRLÜ

ÜRÜN	ÜRÜN KODU	ÜRÜN ADI	LİSTE FİYATI ₺
	P590001	PERLA SENSÖRLÜ CAM PANEL (SİYAH)	1.486,00
	P590003	PERLA SENSÖRLÜ CAM PANEL (BEYAZ)	1.486,00
	P590018	PERLA SENSÖRLÜ METAL PANEL	1.486,00
	EL106VDC	ANKASTRE ADAPTÖR KİTİ	171,00

- Sensörlü olarak kullanılacak gömme rezervuarlarda gövde siparişine ilaveten ANKASTRE ADAPTÖR KİTİ sipariş edilmelidir.
- Sensörlü ürünler 230V ile çalışmakta olup elektrik kablosu çekilmelidir.

- Fiyatlara KDV ayrıca dahil edilir. Tavsiye edilen bayi satış fiyatlarıdır.

SİRKÜLER NO: S1680101

P40

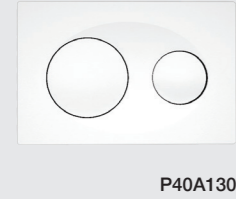

P45

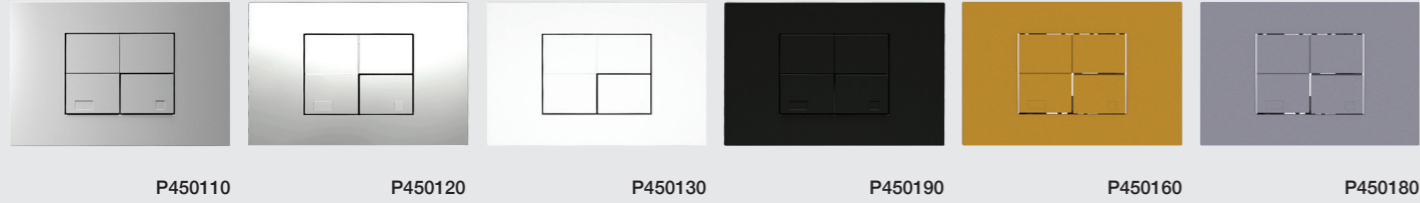

P46

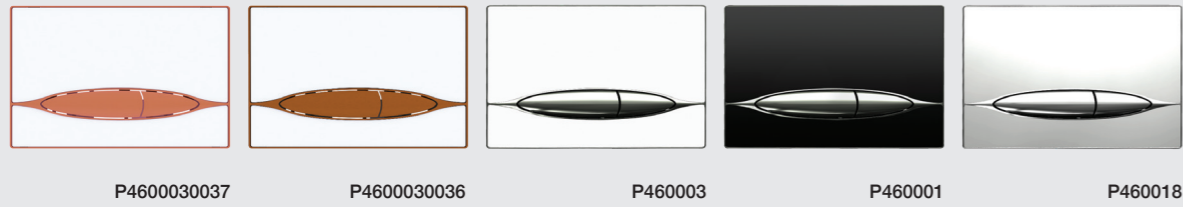

P47

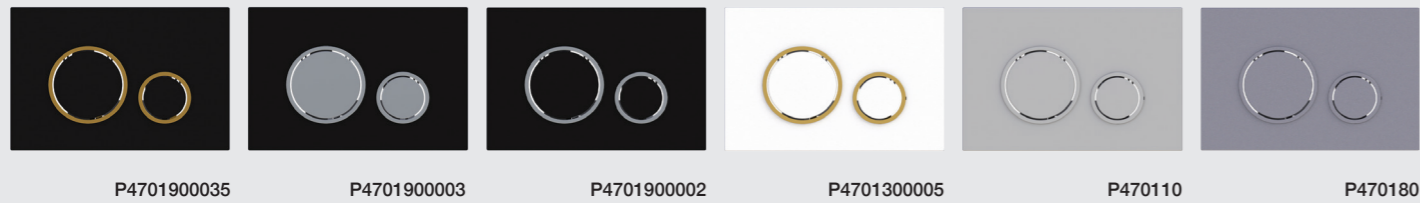

P54

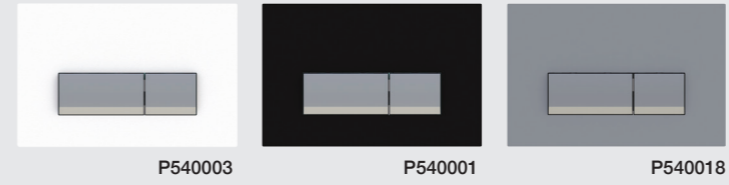

P57

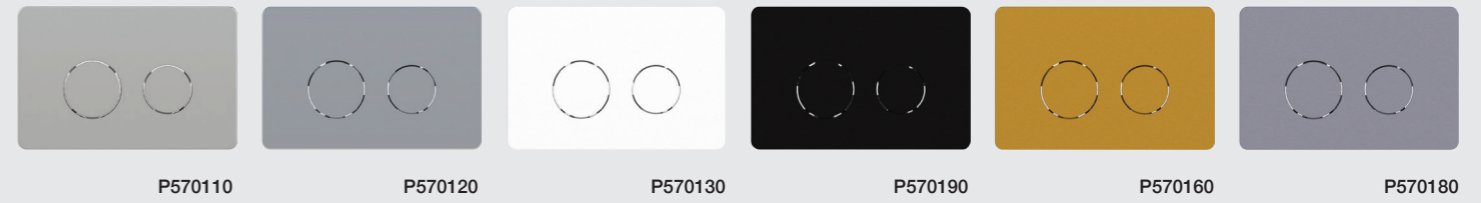

P58



P59



P61



• Katalogda yer alan resimler bilgi içindir. ELMOR Tesisat Malzemesi Tic. A.Ş. mamul fiyat ve görünüş detaylarında değişiklik yapma hakkına sahiptir.

• Fiyatlara KDV ayrıca dahil edilir. Tavsiye edilen bayi satış fiyatlarıdır. SİRKÜLER NO: S1680101

ÖZELLİKLER

SMOOTH ALÇIPAN

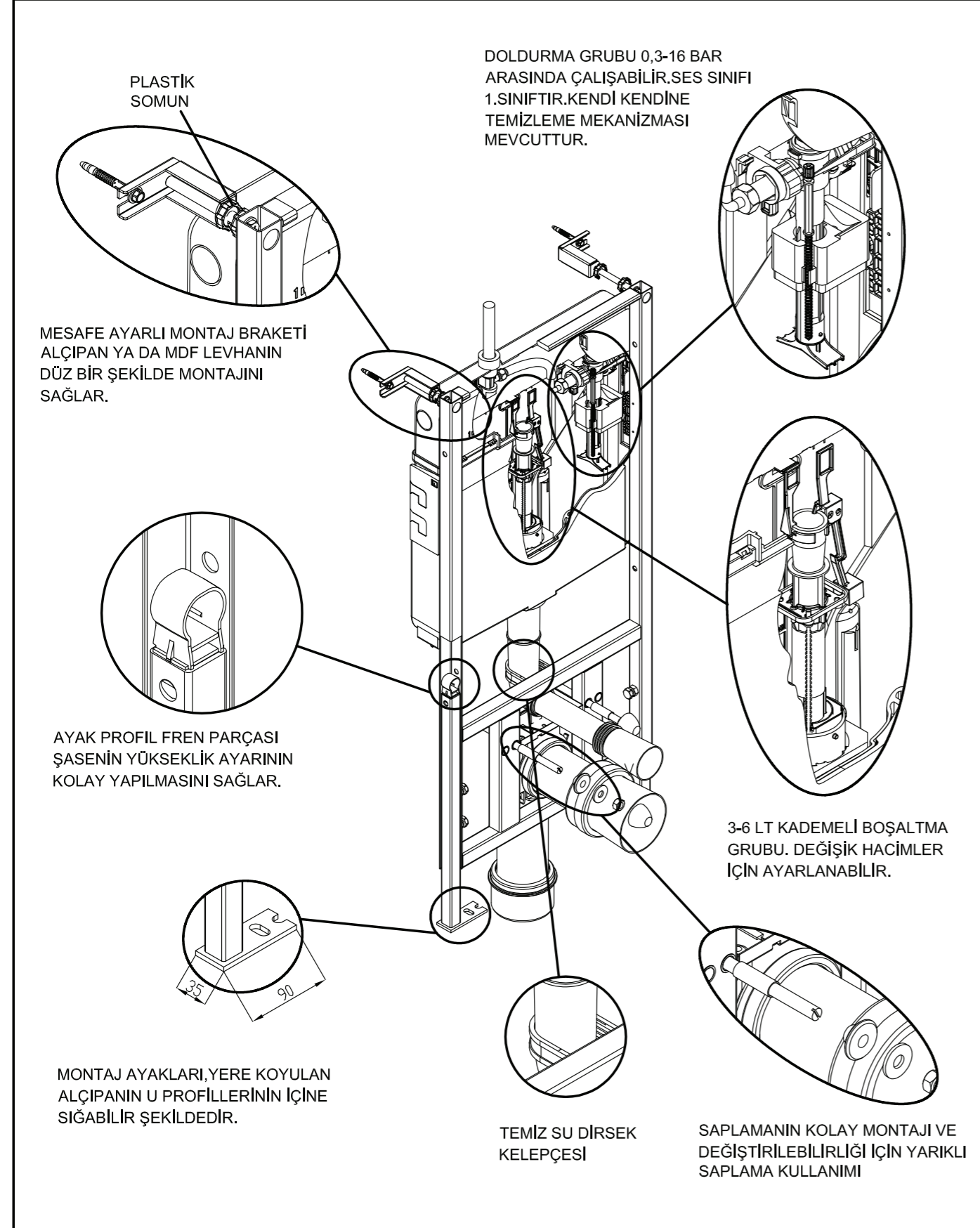

ÖZELLİKLER

PRO 35

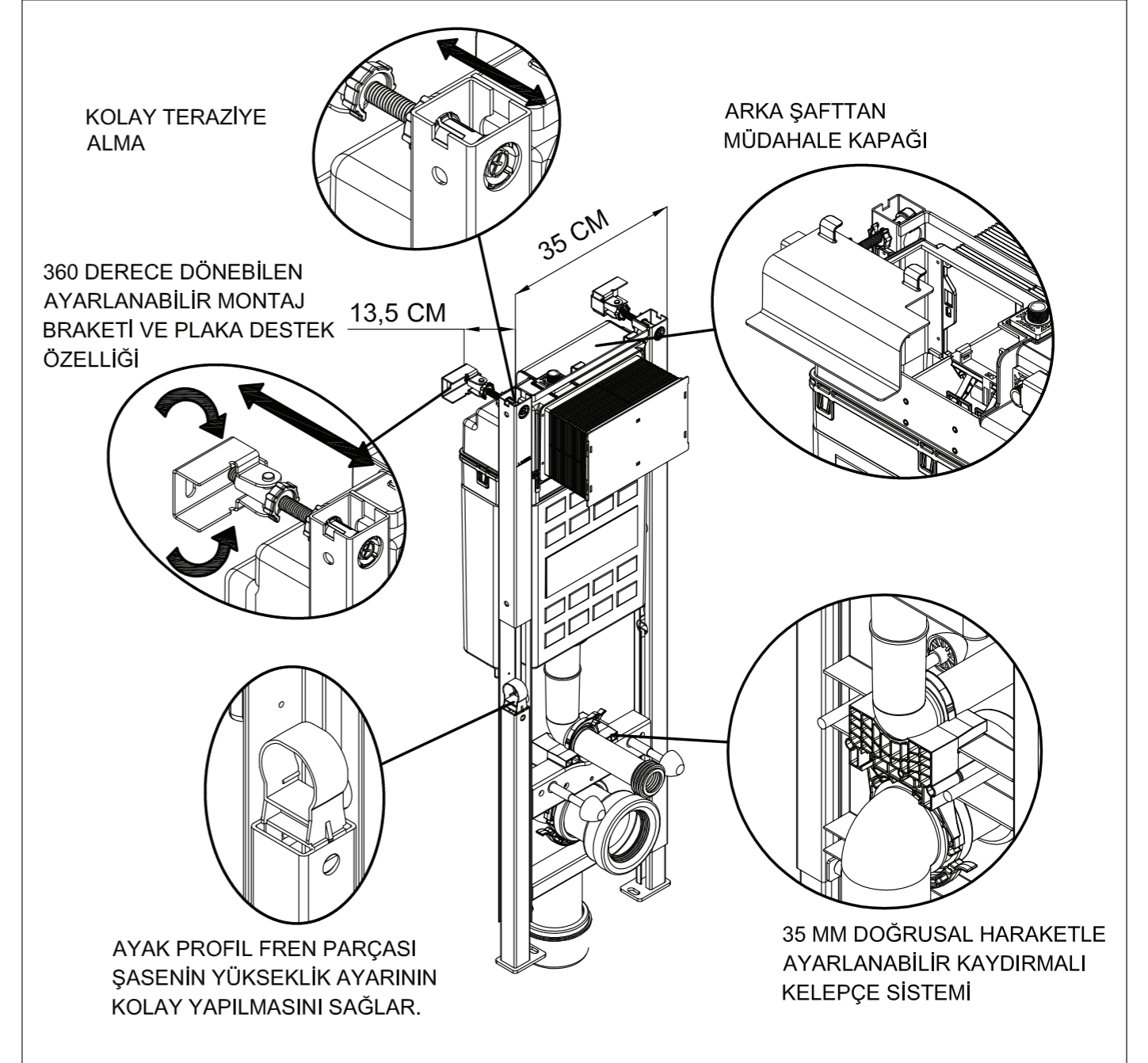

ESTETİK VE FONSIYONEL SMOOTH

Serel Smooth Gömme Rezervuar, üstün kalitenin, estetik ve fonksiyonellikle en güzel birleşimini sunmaktadır. 8 cm. inceliğindeki gövdesi sayesinde 8,5 cm.'lik tuğla duvarla rahatlıkla kullanılabilen rezervuarlar, 3-6 lt.'lik butonları ile su tasarrufu sağlar. Ayrıca Ultra Sessiz doldurma grubu ile yönlendirilmiş su akış tekniğiuygulanan Smooth Gömme Rezervuarda dolum sesi duyulmaz. 260 x 165 mm.'lik küçük panelleri ile estetikdir; kendi kendini temizleyen valf mekanizmalı doldurma grubu sayesinde kireçli sularda bile sorunsuz olarak yıllarca üstün performans gösterir. Küçük ve kompakt doldurma grubunun esnek klipsi, boşaltma grubu ise esnek yapısıyla kolaylıkla demonte edilebildiğinden montaj ve bakımı oldukça rahattır.

Darbeye ve soğuğa karşı dayanıklı gövdesi dünya standartlarına sahip fonksiyonel iç malzemeleri, 0,2 - 15 bar geniş basınç aralığında çalışma özelliği, ürünün üstün kalitesinin göstergesidir.

Serel Smooth Gömme Rezervuar özel ve detaycı bir tasarıma sahip olup seramik kaplamadan sonra bile 180-230 mm. arasından değiştirilebilen saplama eksenleri ve panel takılırken ya da panel bakım amaçlı çıkartıldığında harç, toz vb. dökülmemesi için koruyucu plastik kanal bulunmaktadır. Ayrıca muflu boru için 110 mm'lik adaptör takılı 90 mm'lik pis su çıkış dirseği ve pis suyun içme suyu şebekesine geri gitmesine izin vermeyen vakum kırıcı özelliği mevcuttur.

ÖZEL UYGULAMA ÇÖZÜMLERİ PRO

PRO Serisi özel uygulama çözümleri için geliştirilmiştir. Standart gömme rezervuar montajı 115 cm.'de biterken, PRO serisi 78 cm. olan uygulama yüksekliği ile hem asma klozet hem de değişik mimari tasarımlara imkan sağlamaktadır. Düşük yüksekliğin getirdiği klozet kapağının panel önüne gelmesi problemi, isterse ürün paneli üstten kullanılacak şekilde monte edilerek aşılmaktadır. Panelin önden montaj seçeneği de mevcuttur. 3-6 litre boşaltma sistemi vardır. Ürünün, yeni kullanıma alınan 40*40 mm. şase sistemi, montajın 1 kişi tarafından 3 dk.'da yapılmasına imkan sağlamaktadır. Özel ara musluk bağlantısı sayesinde tesisatçının rezervuar içine su bağlantısı çekmesine gerek kalmamakta, su bağlantısı rezervuar üzerinde sabit bulunan pirinç nipele yapılmaktadır.

PRO-35 serisi, standart montajı kolaylaştırmak ve özel uygulama çözümleri için geliştirilmiştir. Standart gömme rezervuar genişliği 45-50 cm. arasında iken, PRO-35 serisi 35 cm. genişliği ile dar alanlara montajda ve köşe uygulamalarında yer kaybı olmadan kullanılabilmektedir. Montaj derinliği 14 cm.'dir. Arkasında bulunan müdahale kapağı sayesinde, olası arızalarda bakım, oda içine girmeden tesisat boşluğundan yapılabilir. 3-6 litre boşaltma sistemi vardır. Ürünün, yeni kullanıma alınan 40*40 mm. şase sistemi, montajın 1 kişi tarafından 3 dk.'da yapılmasına imkan sağlamaktadır. Özel ara musluk bağlantısı sayesinde tesisatçının rezervuar içine su bağlantısı çekmesine gerek kalmamakta, su bağlantısı rezervuar üzerinde sabit bulunan pirinç nipele yapılmaktadır.

GENÇ VE DİNAMİK EASY

Serel Easy Gömme Rezervuar, yepyeni ve fonksiyonel, dinamik bir ürün olup metal ayaklar dahil olarak 10 cm. kalınlığında gövdeye sahiptir. 3-6 lt.'lik butonlar ile su tasarrufu sağlayan Easy'nin kullandığı Ultra Sessiz doldurma grubu ile yönlendirilmiş su akış tekniği uygulanmış olup rezervuar dolum sesi duyulmaz. Yeni oval ve köşeli yapıda, küçük ölçülerde (260x165 mm.) kumanda panellerine sahiptir.

Paslanmaz özellikteki şase ile toplam 40 cm. genişliğe sahip Easy gömme rezervuarda üstten ve yanda su giriş imkanı mevcuttur.

Ekonomik ve çevreye duyarlı bir ürün olan Easy, hızlı montajda patentli tasarımı sayesinde, tek model ile tüm uygulamaları gerçekleştirebilmektedir. İleri ve geri hareket ettirilebilen pis su dirseği montaj kolaylığı sağlar. Aynı şekilde tek ve çocuk klozetleri ile uyumlu modellerde su dirseği ayarı yapılabilir.

Darbeye ve soğuğa karşı dayanıklı gövdesi komple strafor kaplı olup sesi azaltır, neme karşı koruyucudur. Dünya standartlarına sahip fonksiyonel iç malzemeleri ile Easy küçük ve kompakt doldurma grubunun esnek klipsi, boşaltma grubu ise esnek yapısıyla kolaylıkla demonte edilebildiğinden montaj ve bakımı oldukça rahattır.

Serel Gömme Rezervuarlar, 5 yıllık ürün garantisi ile sunulmaktadır.

- Hızlı ve sessiz dolum
- Hızlı boşaltma
- Kolay montaj ve bakım
- Su tasarrufu
- Strafor ile güçlü izolasyon
- Sızdırmaz
- Uzun ömürlü

NOTLAR:

NOTLAR:

GENEL DAĞITIM

ELMOR TESİSAT MALZEMESİ TİCARET A.Ş.

Merkez

Kemeraltı Cad. Ümmehan No: 17/2 Karaköy/İSTANBUL
Tel: (0 212) 705 51 00 Faks: (0 212) 249 90 91
www.eca.com.tr elmor@elmor.com.tr

İstanbul Bölge Müdürlüğü

Kemeraltı Cad. Ümmehan
No: 17/2 Karaköy / İSTANBUL
Tel: (0212) 705 51 00
Faks: (0212) 249 90 91

Ankara Bölge Müdürlüğü

Turan Güneş Blv. No:67
Yıldız - Çankaya / ANKARA
Tel: (0312) 490 04 54
Faks: (0312) 490 04 45

İzmir Bölge Müdürlüğü

Gaziler Cad. Yenişehir İş Merkezi
No:478/106 Yenişehir / İZMİR
Tel: (0232) 458 34 34 - 458 33 33
Faks: (0232) 469 82 30

Adana Bölge Müdürlüğü

Adnan Kahveci Bulvarı
Mahfesiğmaz Mah. Tekdal Apt.
No:13 Asma Kat Çukurova / ADANA
Tel: (0322) 234 00 50 (pbx)
Faks: (0322) 234 00 76

Antalya Bölge Müdürlüğü

Mehmetçik Mah. Aspendos Blv.
No: 97/A Topçular / ANTALYA
Tel: (0242) 313 09 03
Faks: (0242) 312 63 20

Bursa Bölge Müdürlüğü

Altınşehir Mah. Ata Bulvarı
Gizemler Plaza 3 No:5 Kat:4 D:30
Nilüfer / BURSA
Tel: (0224) 453 13 70 - 453 15 70
Faks: (0224) 453 16 05

Trabzon Bölge Müdürlüğü

Yavuz Selim Bulvarı Yeşiltepe mah.
Tanjant yolu No:343/2
Tel : 0462 223 25 00
Fax : 0462 223 61 22

Konya İrtibat Bürosu

Ulaş Baba Cad. Medrese Mah.
Mustafa Kaya İş Merkezi No:24/401
Selçuklu / KONYA
Tel: (0332) 236 60 68
Faks: (0332) 320 45 24

Samsun İrtibat Bürosu

Bahçelievler Mah.
İstiklal Cad. Oran Apt.
No:194/3 İlkadım / SAMSUN
Tel: (0362) 435 74 30
Faks: (0362) 435 74 34

Diyarbakır İrtibat Bürosu

Yılmaz Güney Cad. Ünsa-1 Sitesi
B Blok 1/1 Diclekent
Kayapınar / DİYARBAKIR
Tel: (0412) 257 40 33
Faks: (0412) 257 40 34

Kayseri İrtibat Bürosu

Gevher Nesibe Mah. İstasyon Cad.
Soylu İş Merkezi Kat:1 No:41/8
Kocasinan / KAYSERİ
Tel: (0352) 231 86 18

TEŞHİR ve GALERİLER

İstanbul Elmor Plus

Bayar Cad. Şehit İlknur Sk.
No:1/A Kozyatağı / İSTANBUL
Tel: (0216) 445 67 93

Ankara Elmor Plus

Turan Güneş Blv. No:67
Yıldız - Çankaya / ANKARA
Tel: (0312) 491 66 11 - 12

İzmir Elmor Plus

Şehitler Cad.
No:141 - A Alsancak / İZMİR
Tel: (0232) 422 42 23 - 28

Antalya Elmor Plus

Mehmetçik Mah. Aspendos Blv.
No: 97/A Topçular / ANTALYA
Tel: (0242) 321 60 00

SATIŞ SONRASI SERVİS



EMAR SATIŞ SONRASI MÜŞTERİ HİZMETLERİ SANAYİ ve TİCARET A.Ş.

Emar Servis Müdürlüğü İstanbul Bölge Servis Şefliği

Yalı Mah. Ziya Gökalp Cad. No:3
34844 Maltepe / İSTANBUL
Tel: (0216) 458 45 00
Fax: (0216) 305 65 43

Ankara Bölge Servis Şefliği

Turan Güneş Blv. No:67/2
Yıldız - Çankaya / ANKARA
Tel: (0312) 492 04 47
Faks: (0312) 491 04 28

İzmir Bölge Servis Şefliği

1348 Sok. Keremoğlu İş Merkezi
No:2/E Yenişehir / İZMİR
Tel: (0232) 458 23 51 - 449 06 51
Faks: (0232) 449 06 52

Antalya Bölge Servis Şefliği

Mehmetçik Mah. Aspendos Blv.
No: 97/A ANTALYA
Tel: (0242) 311 66 36
Faks: (0242) 312 63 20

www.emarservis.com.tr

emar@emarservis.com.tr

SEREL[®]

www.eca.com.tr

GENEL DAĞITIM

Elmor Tesisat Malzemesi Ticaret A.Ş.

Tel: (0212) 705 51 00

elmor@elmor.com.tr

YETKİLİ SERVİS

Emar Satış Sonrası Müşteri Hizmetleri San. Tic. A.Ş.

Tel: (0227) 458 45 00

emar@emarservis.com.tr

